



令和6年度全九州高等学校体育大会・第59回全九州高等学校テニス競技大会

大会記録

令和6年6月14日(金)～17日(月)

博多の森テニス競技場

県営春日公園テニスコート

団体

男子

- 第1位 柳川高等学校(福岡)
第2位 大分県立大分舞鶴高等学校(大分)
第3位 宮崎県立佐土原高等学校(宮崎)
鳳凰高等学校(鹿児島)

女子

- 第1位 沖縄尚学高等学校(沖縄)
第2位 鳳凰高等学校(鹿児島)
第3位 宮崎県立宮崎商業高等学校(宮崎)
折尾愛真高等学校(福岡)

個人・シングルス

男子

- 第1位 浅田 紘 輔(宮崎・佐土原)
第2位 加羽 澤 龍之介(福岡・柳川)
第3位 松永 朔太郎(大分・大分舞鶴)
宮里 琉星(宮崎・佐土原)

女子

- 第1位 井手 葵(沖縄・沖縄尚学)
第2位 水口 由貴(沖縄・沖縄尚学)
第3位 笠原 亜美(宮崎・宮崎商業)
山高 心慎(長崎・佐世保東翔)

個人・ダブルス

男子

- 第1位 浅田 紘 輔(宮崎・佐土原)
宮里 琉星
第2位 上村 秀 蔵(福岡・柳川)
久保 勇 颯
第3位 永嶋 煌(福岡・柳川)
内田 真 翔
吉武 真 輝(鹿児島・鳳凰)
浦川 慎 太郎

女子

- 第1位 水口 由貴(沖縄・沖縄尚学)
井手 葵
第2位 辻 さ く ら(大分・福德学院)
小田 凜 花
第3位 平岡 里彩(宮崎・宮崎商業)
山下 結 名
渡久地 杜生(沖縄・沖縄尚学)
宇都宮 早 絵

令和6年度全九州高等学校体育大会・第59回全九州高等学校テニス競技大会

《 男子団体 》

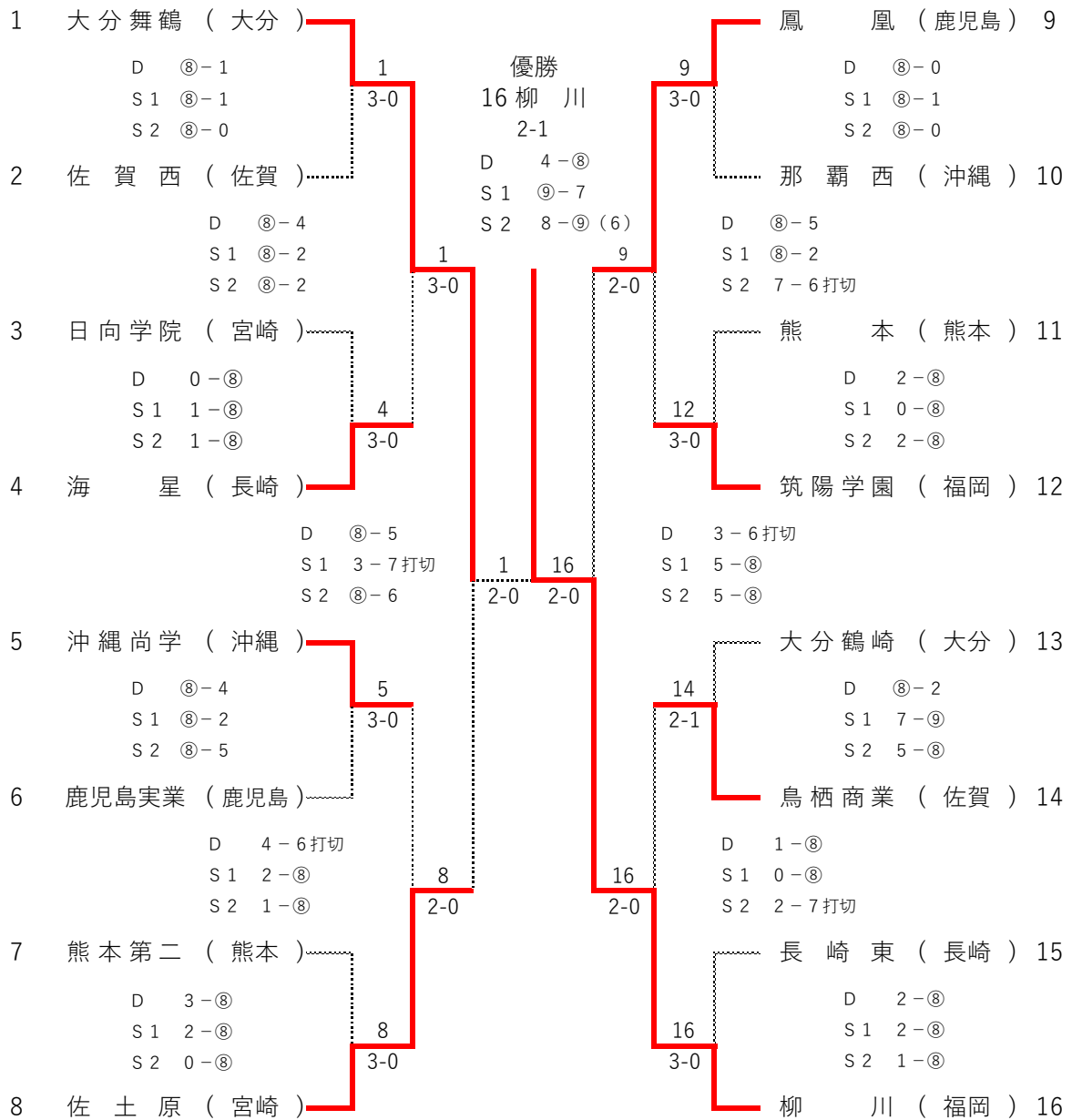

3位決定戦 (シード順位)

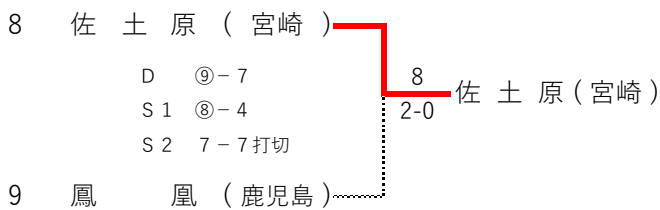

令和6年度全九州高等学校体育大会・第59回全九州高等学校テニス競技大会

《男子団体》

1回戦

| | | | |
|----|------------------|-----|--------------------|
| 1R | 1 大分舞鶴 | 3-0 | 佐賀西 2 |
| D | 太田 周 ① 榮 圭吾 ③ | 8-1 | 山口 千尋 ② 池田 心晴 ③ |
| S1 | 渡邊 脩真 ③ | 8-1 | 川崎 脩生 ③ |
| S2 | 池田 武嶺 ① | 8-0 | 橋野 豪志 ③ |

| | | | |
|----|---------------------|-----|----------------------|
| 1R | 3 日向学院 | 0-3 | 海 星 4 |
| D | 本田 知恩 ③ 大野 心之介 ③ | 0-8 | 中川 晶生 伶 ② 藤本 大輝 ② |
| S1 | 柏木 一宏 ③ | 1-8 | 南 伊織 ③ |
| S2 | 郡 孝行 ③ | 1-8 | 本村 凌雅 ② |

| | | | |
|----|--------------------|-----|--------------------|
| 1R | 5 沖縄尚学 | 3-0 | 鹿児島実業 6 |
| D | 大城 優心 ① 越村 昭斗 ② | 8-4 | 石原 悠宇 ③ 山脇 陽夕 ③ |
| S1 | 喜久川 楓 ③ | 8-2 | 浜田 喜弘 ② |
| S2 | 日渡 翔己 ① | 8-5 | 小川 煌獅 ③ |

| | | | |
|----|--------------------|-----|--------------------|
| 1R | 7 熊本第二 | 0-3 | 佐土原 8 |
| D | 松尾 湊太 ③ 光木 悠人 ③ | 3-8 | 湯谷 綸久 ③ 笹川 祐輝 ③ |
| S1 | 栗田 麟太郎 ③ | 2-8 | 浅田 紘輔 ③ |
| S2 | 宮岡 英輝 ③ | 0-8 | 宮里 琉星 ③ |

| | | | |
|----|---------------------|-----|----------------------|
| 1R | 9 鳳 凰 | 3-0 | 那覇西 10 |
| D | 井上 温仁 ③ 浦川 慎太郎 ③ | 8-0 | 次呂久 由恭 ② 伊是名 和樹 ③ |
| S1 | 吉武 真輝 ③ | 8-1 | 比嘉 輝 ③ |
| S2 | 河野 広夢 ② | 8-0 | 大城 達希 ③ |

| | | | |
|----|---------------------|-----|--------------------|
| 1R | 11 熊本 | 0-3 | 筑陽学園 12 |
| D | 佐々木 正悟 ② 出口 周陽 ③ | 2-8 | 高木 琉偉 ③ 大野 孔雅 ③ |
| S1 | 西山 依吹 ② | 0-8 | 坪田 稜生 ② |
| S2 | 榎本 怜 ③ | 2-8 | 力武 朋也 ② |

| | | | |
|----|---------------------|-----|-------------------|
| 1R | 13 大分鶴崎 | 1-2 | 鳥栖商業 14 |
| D | 西郡 優太郎 ③ 北郷 蓮人 ② | 8-2 | 田中 音碧 ③ 吉原 仁 ③ |
| S1 | 渡邊 鋭門 ③ | 7-9 | 福永 真大 ③ |
| S2 | 吉永 千恩 ② | 5-8 | 糸山 太基 ③ |

| | | | |
|----|--------------------|-----|--------------------|
| 1R | 15 長崎東 | 0-3 | 柳 川 16 |
| D | 今里 泰地 ② 井上 捺緋 ③ | 2-8 | 宮地 柁磨 ② 大場 海世 ③ |
| S1 | 大坪 勇翔 ② | 2-8 | 新實 剛生 ③ |
| S2 | 森 颯也 ① | 1-8 | 内田 真翔 ② |

令和6年度全九州高等学校体育大会・第59回全九州高等学校テニス競技大会

《男子団体》

2回戦

| | | | |
|----|------------------|-----|---------------------|
| 2R | 1 大分舞鶴 | 3-0 | 海 星 4 |
| D | 太田 周 ① 榮 圭吾 ③ | 8-4 | 中川 晶生 伶② 藤本 大輝 ② |
| S1 | 松永 朔太郎③ | 8-2 | 南 伊織 ③ |
| S2 | 渡邊 脩真 ③ | 8-2 | 本村 凌雅 ② |

| | | | |
|----|--------------------|-------|--------------------|
| 2R | 5 沖縄尚学 | 0-2 | 佐土原 8 |
| D | 大城 優心 ① 越村 昭斗 ② | 4-6打切 | 古川 蒼空 ① 湯谷 綸久 ③ |
| S1 | 喜久川 楓 ③ | 2-8 | 浅田 紘輔 ③ |
| S2 | 日渡 翔己 ① | 1-8 | 宮里 琉星 ③ |

| | | | |
|----|-------------------|-------|--------------------|
| 2R | 9 鳳 凰 | 2-0 | 筑陽学園 12 |
| D | 西 美晴 ② 浦川 慎太郎③ | 8-5 | 高木 琉偉 ③ 大野 孔雅 ③ |
| S1 | 井上 温仁 ③ | 8-2 | 坪田 稜生 ② |
| S2 | 河野 広夢 ② | 7-6打切 | 大原 大知 ③ |

| | | | |
|----|-------------------|-------|--------------------|
| 2R | 14 鳥栖商業 | 0-2 | 柳 川 16 |
| D | 田中 音碧 ③ 吉原 仁 ③ | 1-8 | 宮地 柗磨 ② 大場 海世 ③ |
| S1 | 福永 真大 ③ | 0-8 | 新實 剛生 ③ |
| S2 | 糸山 太基 ③ | 2-7打切 | 内田 真翔 ② |

準決勝

| | | | |
|----|------------------|-------|--------------------|
| SF | 1 大分舞鶴 | 2-0 | 佐土原 8 |
| D | 太田 周 ① 榮 圭吾 ③ | 8-5 | 古川 蒼空 ① 湯谷 綸久 ③ |
| S1 | 松永 朔太郎③ | 3-7打切 | 浅田 紘輔 ③ |
| S2 | 渡邊 脩真 ③ | 8-6 | 宮里 琉星 ③ |

| | | | |
|----|-------------------|-------|--------------------|
| SF | 9 鳳 凰 | 0-2 | 柳 川 16 |
| D | 西 美晴 ② 浦川 慎太郎③ | 3-6打切 | 宮地 柗磨 ② 大場 海世 ③ |
| S1 | 吉武 真輝 ③ | 5-8 | 新實 剛生 ③ |
| S2 | 井上 温仁 ③ | 5-8 | 内田 真翔 ② |

決勝

| | | | |
|----|------------------|--------|--------------------|
| F | 1 大分舞鶴 | 1-2 | 柳 川 16 |
| D | 太田 周 ① 榮 圭吾 ③ | 4-8 | 内田 真翔 ② 大場 海世 ③ |
| S1 | 松永 朔太郎③ | 9-7 | 新實 剛生 ③ |
| S2 | 渡邊 脩真 ③ | 8-9(6) | 加羽澤 龍之介③ |

3位決定戦 (シード順位)

| | | | |
|----|--------------------|-------|--------------------|
| 3決 | 8 佐土原 | 2-0 | 鳳 凰 9 |
| D | 古川 蒼空 ① 湯谷 綸久 ③ | 9-7 | 井上 温仁 ③ 浦川 慎太郎③ |
| S1 | 浅田 紘輔 ③ | 8-4 | 吉武 真輝 ③ |
| S2 | 宮里 琉星 ③ | 7-7打切 | 河野 広夢 ② |

令和6年度全九州高等学校体育大会・第59回全九州高等学校テニス競技大会

《女子団体》

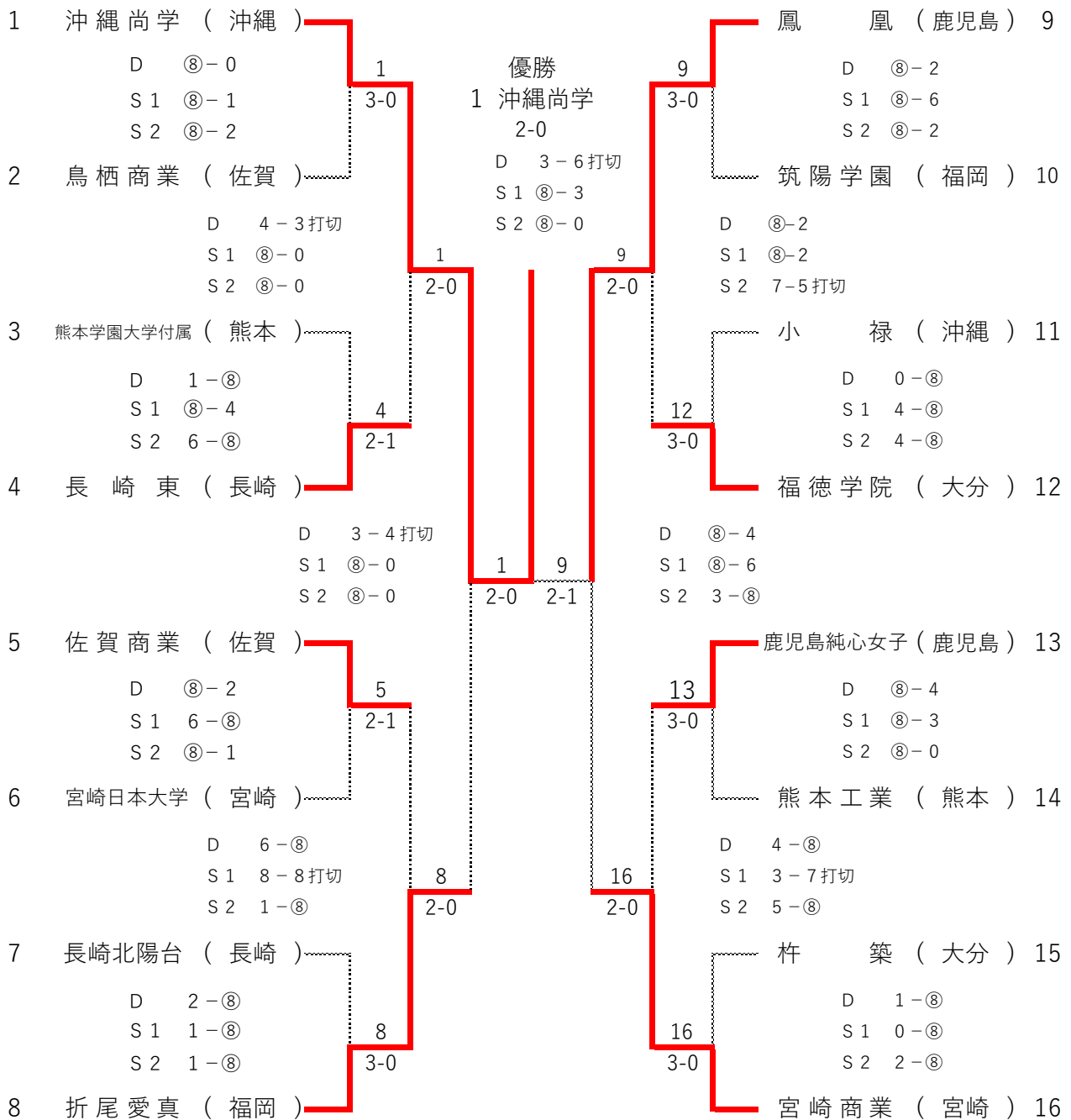

3位決定戦 (シード順位)

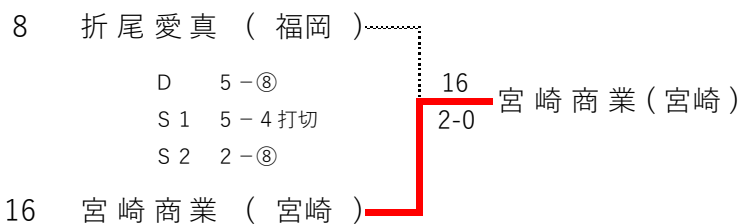

令和6年度全九州高等学校体育大会・第59回全九州高等学校テニス競技大会

《女子団体》

1回戦

| | | | | | | | |
|----|------------------|-----|-----------------|----|------------------|-----|-------------------|
| 1R | 1 沖縄尚学 | 3-0 | 鳥栖商業 2 | 1R | 3 熊本学園大学付属 | 1-2 | 長崎東 4 |
| D | 井手 葵② 渡久地 杜生② | 8-0 | 伊東 美音② 詫間 陽② | D | 橋口 朱莉③ 川上 眞佳③ | 1-8 | 江口 星花① 中村 未李衣③ |
| S1 | 宇都宮 早絵② | 8-1 | 長友 沙薫② | S1 | 津崎 美佐③ | 8-4 | 竹内 碧彩① |
| S2 | 水口 由貴③ | 8-2 | 岡崎 海凜③ | S2 | 大山 裕子② | 6-8 | 矢田 陽② |

| | | | | | | | |
|----|--------------------|-----|------------------|----|-----------------|-----|------------------|
| 1R | 5 佐賀商業 | 2-1 | 宮崎日本大学 6 | 1R | 7 長崎北陽台 | 0-3 | 折尾愛真 8 |
| D | 田嶋 優里奈③ 田嶋 和香奈② | 8-2 | 枝元 心美① 北村 漣香③ | D | 福田 紗月③ 高見 葵② | 2-8 | 中川原 冴③ 平田 佳子③ |
| S1 | 草場 椎奈② | 6-8 | 前原 唯乃③ | S1 | 中村 奈央② | 1-8 | 樋口 うた③ |
| S2 | 川内 梨央① | 8-1 | 湯地 智菜① | S2 | 竹田 涼菜② | 1-8 | 田島 梨帆③ |

| | | | | | | | |
|----|------------------|-----|-----------------|----|-------------------|-----|------------------|
| 1R | 9 鳳 凰 | 3-0 | 筑陽学園 10 | 1R | 11 小 禄 | 3-0 | 福德学院 12 |
| D | 隈元 にこ③ 前橋 美憂③ | 8-2 | 藤井 柚③ 石井 蒼空② | D | 保久盛 新菜① 川畑 結花③ | 8-0 | 松村 歩輝③ 小田 凜花③ |
| S1 | 青木 実紘② | 8-6 | 松岡 菜里③ | S1 | 石嶺 妃菜③ | 8-4 | 辻 さくら③ |
| S2 | 揚野 ひかり① | 8-2 | 毛利 空③ | S2 | 上地 琉可① | 8-4 | 坪井 舞央① |

| | | | | | | | |
|----|-------------------|-----|-------------------|----|-------------------|-----|------------------|
| 1R | 13 鹿児島純心女子 | 3-0 | 熊本工業 14 | 1R | 15 杵 築 | 0-3 | 宮崎商業 16 |
| D | 常山 優奈③ 吉重 ななこ③ | 8-4 | 森下 珠梨③ 高橋 美緒奈③ | D | 甲斐 莉々歌② 小田 星夏② | 1-8 | 平岡 里彩③ 坂元 美姫② |
| S1 | 堀 桜子③ | 8-3 | 井戸 智蓮③ | S1 | 深田 麻友③ | 0-8 | 笠原 亜美③ |
| S2 | 横村 春花② | 8-0 | 本田 愛翔③ | S2 | 鴨田 百合③ | 2-8 | 深町 友実加② |

令和6年度全九州高等学校体育大会・第59回全九州高等学校テニス競技大会

《女子団体》

2回戦

| | | | |
|----|--------------------|-------|------------------|
| 2R | 1 沖縄尚学 | 2-0 | 長崎東 4 |
| D | 渡久地 杜生② 嘉数 ちひろ② | 4-3打切 | 江口 星花① 福田 心花③ |
| S1 | 水口 由貴③ | 8-0 | 竹内 碧彩① |
| S2 | 井手 葵② | 8-0 | 矢田 陽② |

| | | | |
|----|--------------------|-------|------------------|
| 2R | 5 佐賀商業 | 0-2 | 折尾愛真 8 |
| D | 田嶋 優里奈③ 田嶋 和香奈② | 6-8 | 中川原 冴③ 平田 佳子③ |
| S1 | 草場 椎奈② | 8-8打切 | 樋口 うた③ |
| S2 | 川内 梨央① | 1-8 | 田島 梨帆③ |

| | | | |
|----|------------------|-------|------------------|
| 2R | 9 鳳凰 | 2-0 | 福徳学院 12 |
| D | 隈元 にこ③ 前橋 美憂③ | 8-2 | 松村 歩輝③ 小田 凜花③ |
| S1 | 青木 実紘② | 8-2 | 辻 さくら③ |
| S2 | 揚野 ひかり① | 7-5打切 | 坪井 舞央① |

| | | | |
|----|-------------------|-------|------------------|
| 2R | 13 鹿児島純心女子 | 0-2 | 宮崎商業 16 |
| D | 常山 優奈③ 吉重 ななこ③ | 4-8 | 平岡 里彩③ 山下 結名③ |
| S1 | 内村 望央② | 3-7打切 | 笠原 亜美③ |
| S2 | 堀 桜子③ | 5-8 | 深町 友実加② |

準決勝

| | | | |
|----|------------------|-------|------------------|
| SF | 1 沖縄尚学 | 2-0 | 折尾愛真 8 |
| D | 井手 葵② 渡久地 杜生② | 3-4打切 | 中川原 冴③ 平田 佳子③ |
| S1 | 宇都宮 早絵② | 8-0 | 樋口 うた③ |
| S2 | 水口 由貴③ | 8-0 | 田島 梨帆③ |

| | | | |
|----|------------------|-----|------------------|
| SF | 9 鳳凰 | 2-1 | 宮崎商業 16 |
| D | 隈元 にこ③ 前橋 美憂③ | 8-4 | 平岡 里彩③ 山下 結名③ |
| S1 | 青木 実紘② | 8-6 | 笠原 亜美③ |
| S2 | 揚野 ひかり① | 3-8 | 深町 友実加② |

決勝

| | | | |
|----|--------------------|-------|------------------|
| F | 1 沖縄尚学 | 2-0 | 鳳凰 9 |
| D | 宇都宮 早絵② 嘉数 ちひろ② | 3-6打切 | 隈元 にこ③ 前橋 美憂③ |
| S1 | 水口 由貴③ | 8-3 | 青木 実紘② |
| S2 | 井手 葵② | 8-0 | 揚野 ひかり① |

3位決定戦（シード順位）

| | | | |
|----|------------------|-------|------------------|
| 3決 | 8 折尾愛真 | 0-2 | 宮崎商業 16 |
| D | 中川原 冴③ 平田 佳子③ | 5-8 | 平岡 里彩③ 山下 結名③ |
| S1 | 樋口 うた③ | 5-4打切 | 笠原 亜美③ |
| S2 | 田島 梨帆③ | 2-8 | 深町 友実加② |

令和6年度全九州高等学校体育大会・第59回全九州高等学校テニス競技大会

《男子シングルス》

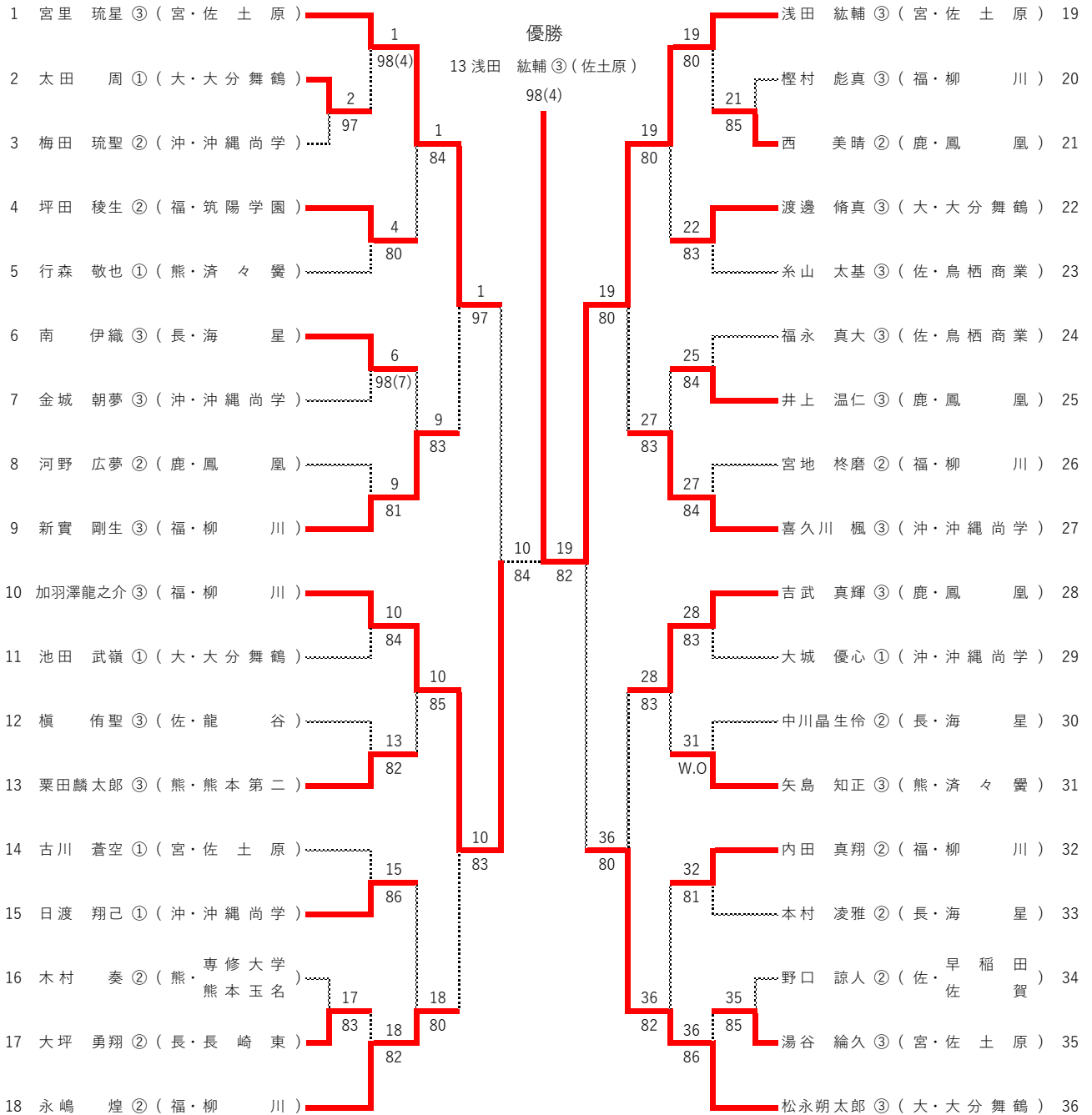

3位決定戦 (シード順位)

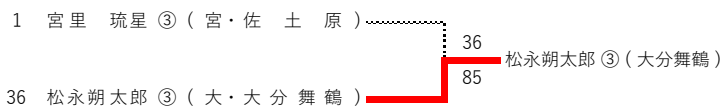

令和6年度全九州高等学校体育大会・第59回全九州高等学校テニス競技大会

《 女子シングルス 》

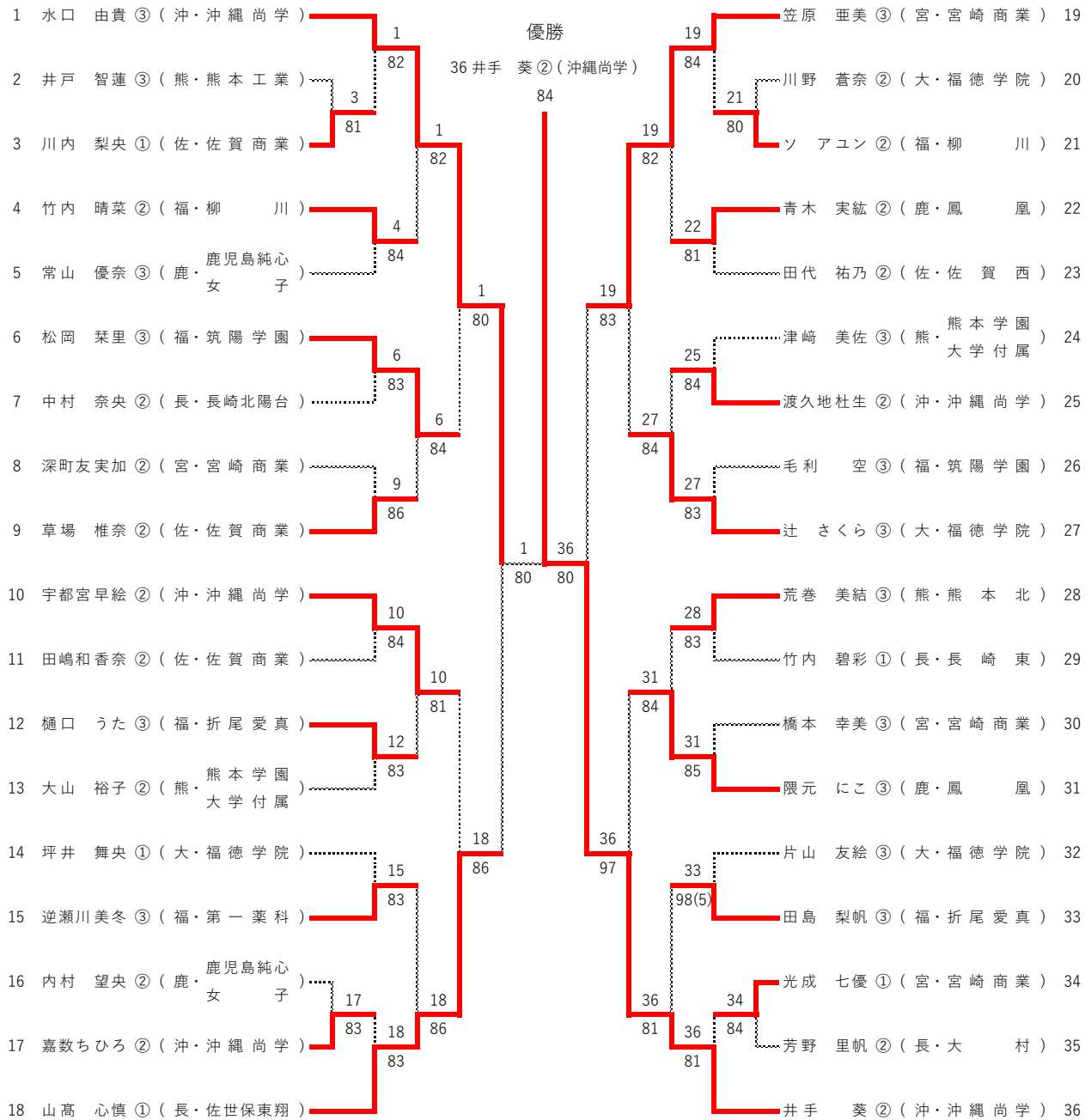

3位決定戦 (シード順位)

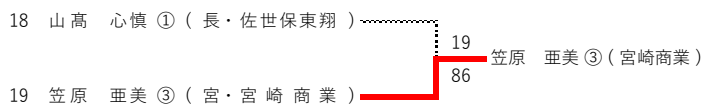

令和6年度全九州高等学校体育大会・第59回全九州高等学校テニス競技大会

《 男子ダブルス 》

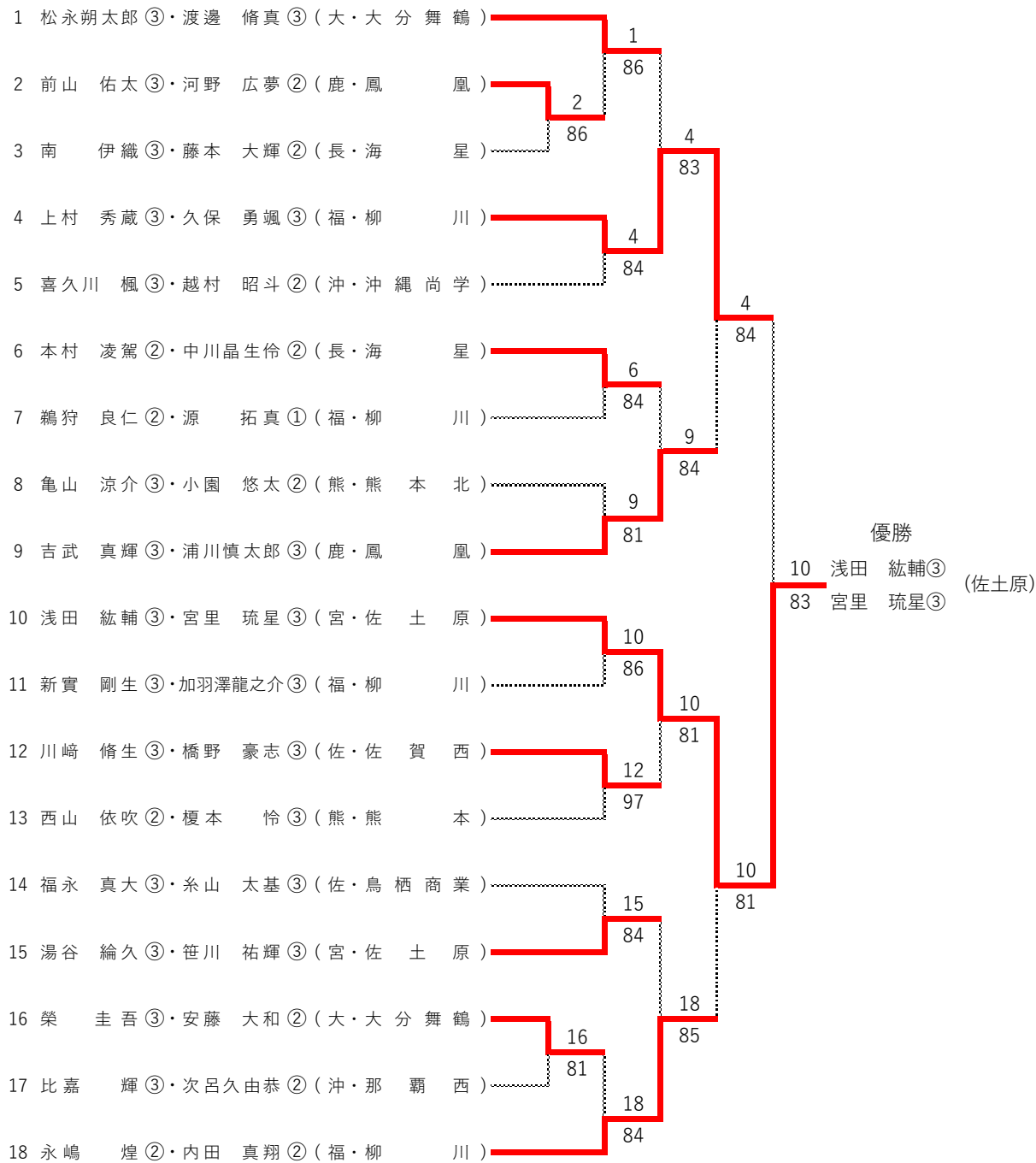

3位決定戦 (シード順位)

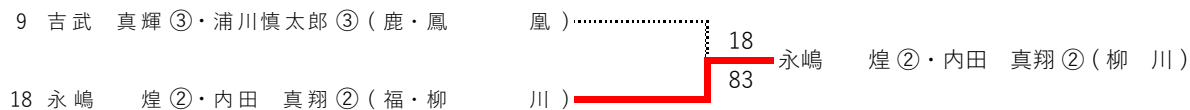

令和6年度全九州高等学校体育大会・第59回全九州高等学校テニス競技大会

《 女子ダブルス 》

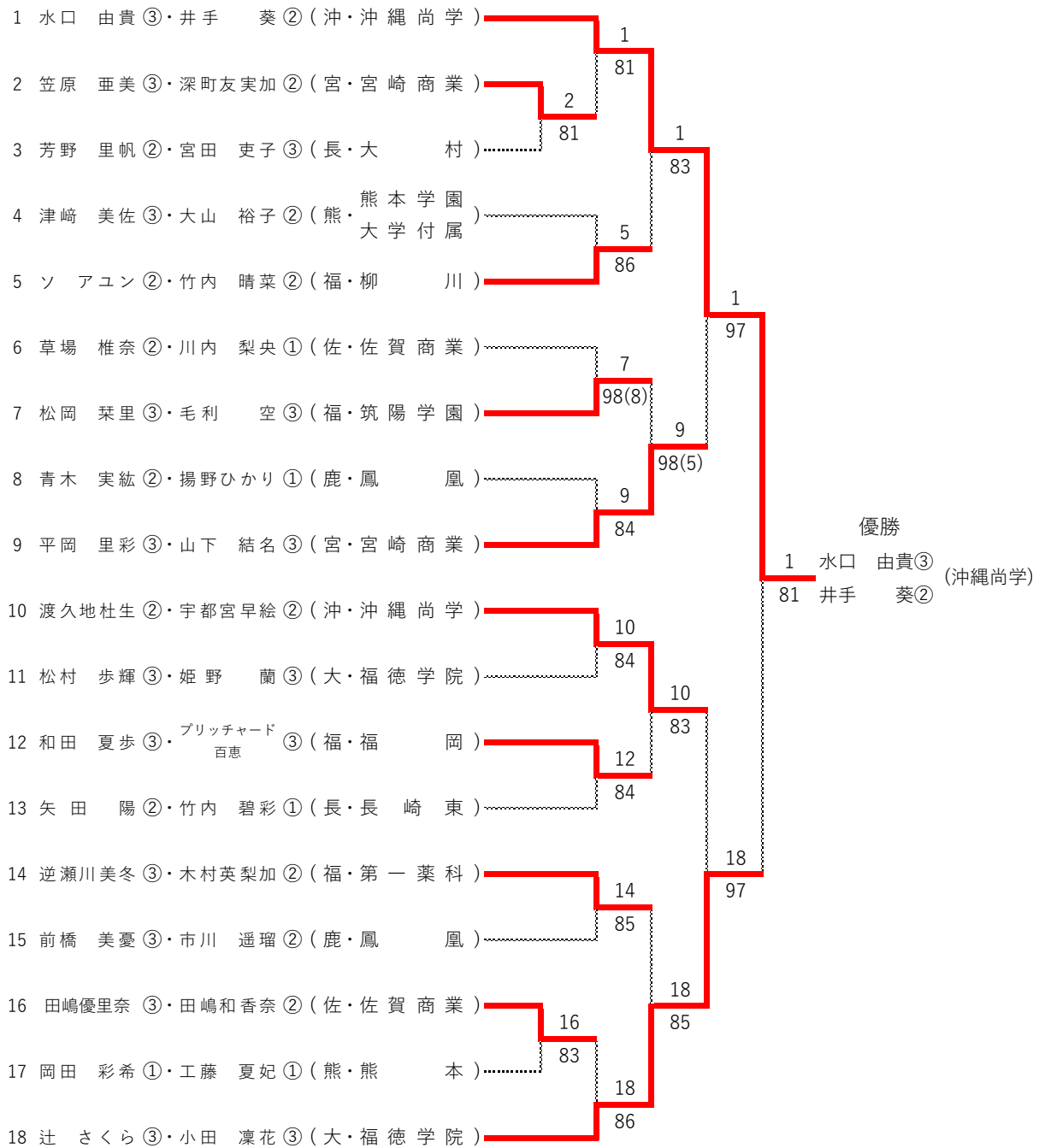

優勝

1 水口 由貴③ (沖縄尚学)
81 井手 葵②

3位決定戦 (シード順位)

